



CAD数据文件名: 37_Aluminum_Frames



CAD数据文件名: 37_Aluminum_Frames

Order 型式(Type · No.)
订货范例 HAJJCHP6060

■调节脚座组件

型式 Type	No.	容许负载 kN (kgf)	重量 kg	构成零件				交货期		
				板	调整块	螺栓	数量		螺帽	数量
HAJPS	5	4.9(500)	0.45	HAJP5	NFJN12-100	CBM5-10	4	HNTT5-5	4	库存品
	6	4.9(500)	0.46	HAJP6	NFJN12-100	CBM6-12	4	HNTT6-6	4	库存品
	8*	16.6(1700)	1.15	HAJP8	FJFN16-150	CBM8-20	4	HNTT8-8	4	库存品
	5050	16.6(1700)	1.15	HAJPC5050	FJFN16-150	CBM6-15	8	HNTT6-6	8	库存品
	6060	16.6(1700)	1.6	HAJPC6060	FJFN16-150	CBM6-15	8	HNTT6-6	8	第11天
	8080	39.2(4000)	2.5	HAJPC8080	FJFN20-150	CBM8-25	8	HNTT8-8	8	库存品
9090	39.2(4000)	2.9	HAJPC9090	FJFN20-150	CBM8-25	8	HNTT8-8	8	库存品	

①8*和8-45通用 ②仅HAJPS8080带垫圈。
③No.6060, 8080, 9090与型材HFS6-6060, HFS8-8080, HFS8-9090对应。
④上海·广州发货

■脚轮板组件(脚轮带挡块)

型式 Type	No.	容许负载 kN (kgf)	重量 kg	构成零件				交货期		
				板	脚轮	螺栓	数量		螺帽	数量
HCHPS	5	0.9(100)	0.69	HAJP5	HCHAS12-100	CBM5-10	4	HNTT5-5	4	第11天
	6	1.4(150)	0.7	HAJP6	HCHAS12-150	CBM6-12	4	HNTT6-6	4	库存品
	8*	1.7(170)	1.8	HAJP8	HCHAS16-170	CBM8-20	4	HNTT8-8	4	库存品

①8*和8-45通用 ②No.5, 6分别与槽宽6边长20型·槽宽8边长30型型材对应; No.8与槽宽10边长40·45型型材对应。
③上海·广州发货

■调节脚座+脚轮板组件

型式 Type	No.	脚轮 容许负载 kN (kgf)	调节 脚座 容许负载 kN (kgf)	重量 kg	构成零件				交货期					
					板	调节 脚座	脚轮			型材安装				
					主体	安装螺栓	数量	安装螺栓	数量	螺帽	数量			
HAJCHP	5	0.9(100)	4.9(500)	0.86	HAJPC5	NFJN12-100	HCHA12-100	-	-	CBM5-10	4	HNTT5-5	4	第11天
	2525	0.9(100)	4.9(500)	0.86	HAJPC2525	NFJN12-100	HCHA12-100	-	-	CBM5-10	4	HNTT5-5	4	第11天
	54040	1.4(150)	16.6(1700)	1.62	HAJPC54040	NFJN16-150	CHJF50S	CBM6-10	4	CBM5-15	8	HNTT5-5	8	库存品
	6	1.4(150)	4.9(500)	0.9	HAJPC6	NFJN12-100	HCHA12-150	-	-	CBM6-12	4	HNTT6-6	4	库存品
	8*	1.4(150)	16.6(1700)	2.2	HAJPC8	FJFN16-150	CHJF50S	CBM6-12	4	CBM8-20	4	HNTT8-8	4	库存品
	5050	1.7(170)	16.6(1700)	2.2	HAJPC5050	FJFN16-150	CHJF50S	CBM6-10	4	CBM6-15	8	HNTT6-6	8	库存品
HAJCHP	6060	1.4(150)	16.6(1700)	1.9	HAJPC6060	FJFN16-150	CHJF50S	CBM6-10	4	CBM6-15	8	HNTT6-6	8	库存品
	8080	2.9(300)	39.2(4000)	3.4	HAJPC8080	FJFN20-150	CSHN-S75-H	CBM8-12	4	CBM8-25	8	HNTT8-8	8	库存品
	9090	2.9(300)	39.2(4000)	3.9	HAJPC9090	FJFN20-150	CSHN-S75-H	CBM8-12	4	CBM8-25	8	HNTT8-8	8	第11天

①8*和8-45通用 ②仅HAJCHP8080带垫圈。
③库存品...隔日上海·广州发货 P.9(17:00前订购的库存品可当日发货。)
④制作品...上海·广州发货



Delivery 交货期 数量分类 标准订购 特殊订购 小单 1~20 21~ 大单 21~ 另行报价

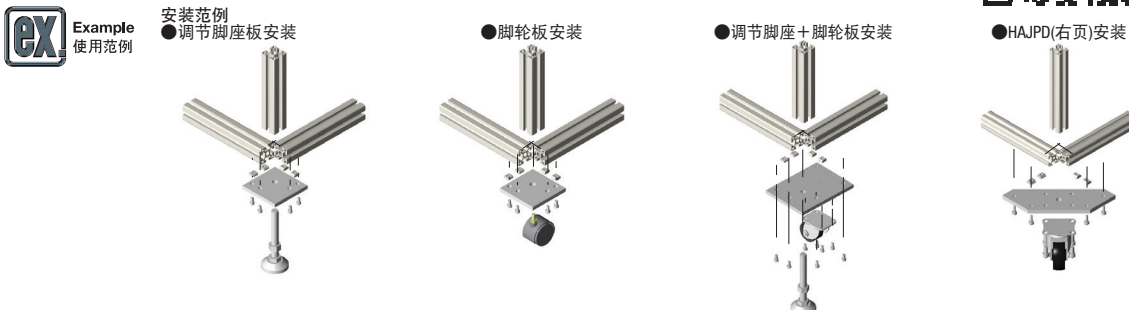

Order 型式(Type · No.)
订货范例 HAJJP5

HAJJP 5 · 6 · 8
HAJJPSS 5 · 6 · 8

HAJPC 5 · 6 · 2525
HAJPCS 5 · 6 · 2525

HAJPC 8
HAJPCS 8

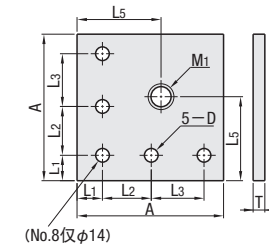

(No.8仅φ14)
HAJPC 54040 · 5050
HAJPCS 54040 · 5050

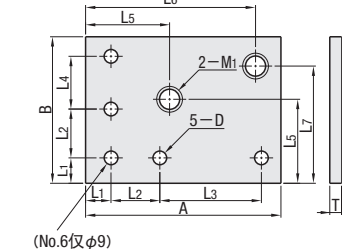

(No.6仅φ9)
HAJPC 6060
HAJPCS 6060

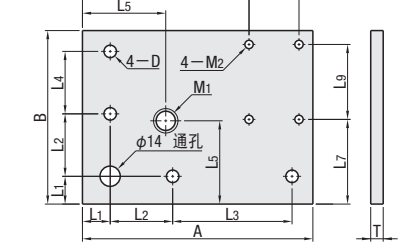

HAJPC 8080 · 9090
HAJPCS 8080 · 9090

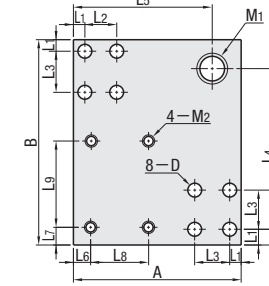

HAJPD 5 · 6 · 8
HAJPDS 5 · 6 · 8

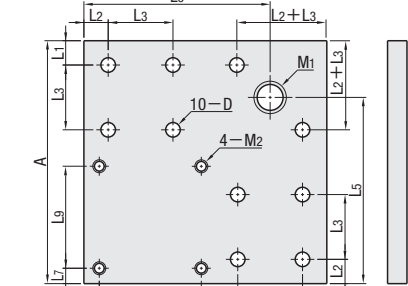
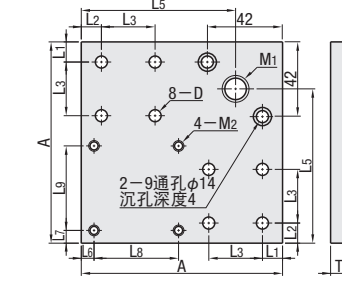

Type	材质	S 表面处理
HAJJP · HAJPC · HAJPD	SS400(热锻造)粗加工	铬酸盐光泽处理
HAJPS · HAJCS · HAJPDS	SUS304	-

型式 Type	No.	A	B	T	M1	M2	D	L1	L2	L3	L4	L5	L6	L7	L8	L9	质量 kg	交货期					
																		HAJP	HAJPS	HAJPC	HAJPCS	HAJPD	HAJPDS
HAJJP HAJJPSS	5	75	-	6	12	-	5.5	8	30	27	-	43	-	-	-	-	0.24	第5天	第5天	-	-	-	-
	6	100	-	9	16	-	7	13	25	31	-	60	-	-	-	-	0.65	库存品	第5天	-	-	-	-
	8*	135	75	6	12	-	5.5	8	30	27	43	122	60	-	-	-	0.45	-	-	第5天	-	-	-
HAJPC HAJPCS	54040	100	125	9	16	6	5.5	10.5	8	20	107	82	11	10	36	54	0.82	-	-	第5天	-	-	-
	6	135	75	6	12	-	7	13	25	31	43	122	60	-	-	-	0.44	-	-	第5天	-	-	-
	8*	166	125	9	16	6	7	10	45	86	45	60	120	61	-	-	1.03	-	-	第5天	-	-	-
	5050	125	-	-	-	-	7	12	30	30	98	17	8	-	-	-	0.53	-	-	第5天	-	-	-
	6060	150	-	-	-	-	7	12	30	30	98	17	8	-	-	-	0.53	-	-	第5天	-	-	-
	8080 9090	150 165	-	12	20	8	9	15	15	40	45	115	9.5	9.5	63	63	2	2	-	-	第5天	-	-
HAJPD HAJPDS	5	184	50	6	6	-	5.5	154	20	10	40	56	112	11	28	25	0.53	-	-	-	-	第5天	第7天
	6	237	74	9	8	-	7	193	30	20	50	129	16	37	37	0.9	-	-	-	-	-	-	-
	8	250	82	12	8	-	9	193	40	20	55	144	20	42	41	2.1	-	-	-	-	-	-	-

①8*和8-45通用 ②No.6060, 8080, 9090与型材HFS6-6060, HFS8-8080, HFS8-9090对应。
③No.5, 6分别与槽宽6边长20型·槽宽8边长30型的型材对应; No.8与槽宽10边长40·45型的型材对应。
④No.54040与HFS5-4040型材对应。⑤No.5050与HFS6-5050型材对应。
⑥库存品...隔日上海·广州发货 P.9(17:00前订购的库存品可当日发货。)
⑦制作品...上海·广州发货 ⑧遇特殊期间交期有变更, 详情请见 P.9。 ⑨不销售未标记交货期的产品。

Delivery 交货期 数量分类 标准订购 特殊订购 小单 1~20 21~ 大单 21~ 另行报价

