

防音材 吸音 隔音材料 吸音

CAD数据文件名: 36_Antivibration

■ 备有3种类型的聚氨酯泡沫隔音材料。

请按照选型步骤①~④选择型式和参数后进行订购。

Order 订货范例	型式 (①Type · ②T)	③A	④B
	BS2FS10	400	400
	FBSKYKA20	500	210

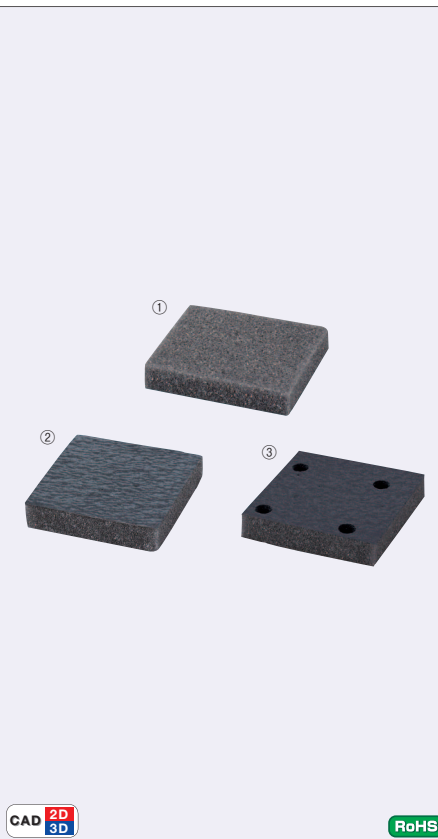

No.	Type	效果	材质
①	BS2FS	A·B尺寸 固定型	聚氨酯泡沫
②	BS4FS		聚氨酯泡沫(表面: 聚氨酯涂层)
③	BSKYKA		聚氨酯泡沫
①	FBS2FS	A·B尺寸 指定型	聚氨酯泡沫
②	FBS4FS		聚氨酯泡沫(表面: 聚氨酯涂层)
③	FBSKYKA		聚氨酯泡沫(表面: 聚氨酯涂层)

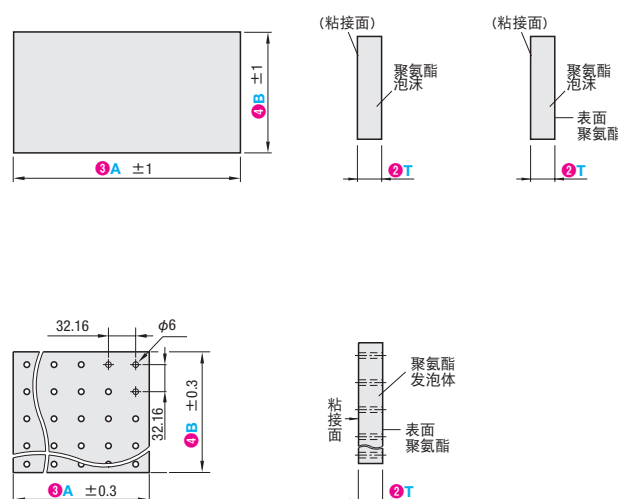

CAD 2D 3D RoHS

型式	①Type	②T	③A	④B	推荐使用温度(°C)	耐热温度(°C)	表面密度(kg/m²)
BS2FS			100	100	0~30	70	0.75
BS4FS	10	20	400	200			
BSKYKA		30	800	300	0~70	70	0.75
			1000	400			

型式	①Type	②T	指定单位5mm (A ≥ B)		推荐使用温度(°C)	耐热温度(°C)	表面密度(kg/m²)
			③A	④B			
FBS2FS			50~1000	50~1000	0~30	70	0.75
FBS4FS	10	20					0.69
FBSKYKA		30			0~70	70	0.75

Delivery 5 天发货
交货期 上海·广州发货

数量分类	标准订购	特殊订购
数量	小单 1~40	大单 41~
交货期	通常	另行报价

① 超过表中所示的数量时, 请在WOS中确认。 P.83

请询价 下述2种方法 P.87

Web报价 米思米报价 百度一下
<http://cn.misumi-ec.com/>

Fax报价 | 021-6710-8687
不明之处, 请致电: 021-6710-8701

Type	说明
BS2FS FBS2FS	普通的通用型隔音材料。轻便、低价, 可用于多种用途。由于会风化, 因此适用于室内等场所。
BS4FS FBS4FS	对“BS2FS”的表面实施了聚氨酯涂层处理的产品。防止“BS2FS”会风化这一弱点。
BSKYKA FBSKYKA	在“BS4FS”中开孔的产品。通过开孔, 进一步提高隔音效果。

请询价 下述2种方法

24小时
Web报价 FAX报价

P.87 请致电: 021-6710-8701

■ 由于可用剪刀或切刀等简易切割, 因此随时可按任意长度使用。



ex Example 使用范例

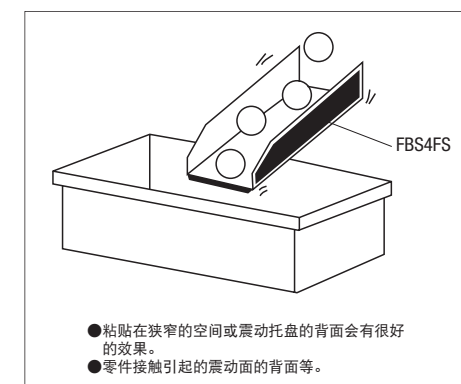
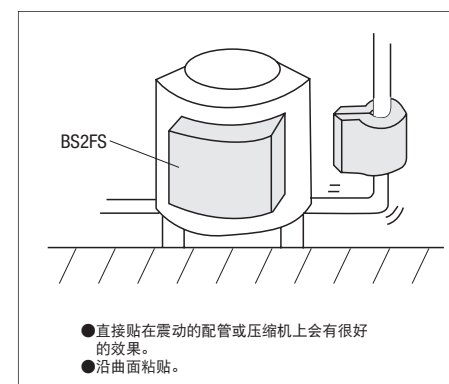

36 防震·隔音·保护材料

1958

1957

隔音材料 防震·隔音

CAD数据文件夹名: 36_Antivibration

■备有专门用于防震、隔音等的3种隔音材料。

请按选型步骤①~④选择型式和参数后进行订购。

Order 订货范例	型式 (①Type · ②T)	③A	④B
	BSYA3	400	200
	FBSKYU16.5	600	300

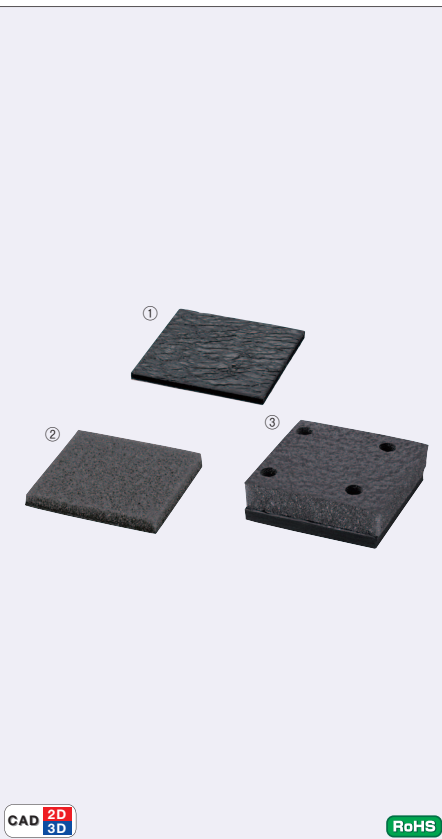

No.	Type	效果	材质
①	BSYA	防震·隔音型	异丁橡胶(表面: 聚乙烯)
②	BSKYU	防震·吸音型	聚氨酯泡沫+醋酸乙烯
③	BSKYKAY	防震·隔音·吸音	聚氨酯泡沫(表面: 聚氨酯涂层)+异丁橡胶
①	FBSYA	防震·隔音型	异丁橡胶(表面: 聚乙烯)
②	FBSKYU	防震·吸音型	聚氨酯泡沫+醋酸乙烯
③	FBSKYKAY	防震·隔音·吸音	聚氨酯泡沫(表面: 聚氨酯涂层)+异丁橡胶

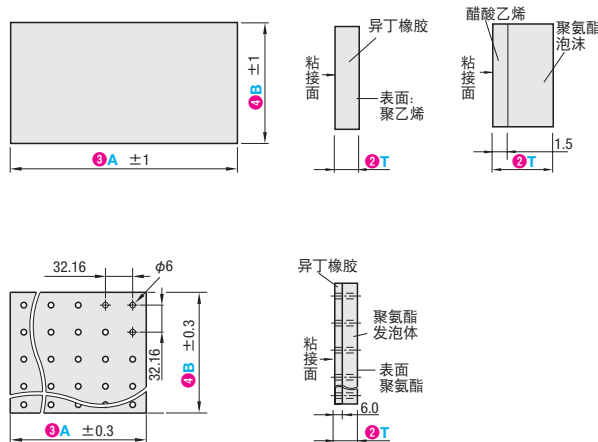

①Type	型式 ②T			③A	④B	推荐使用温度(°C)	耐热温度(°C)	表面密度(kg/m ²)
	3	6	10					
BSYA	3	6	10	100 400 800	100 200 300 400 500	0~130	130	12
BSKYU	6.5	11.5	16.5			0~30	70	3.2
BSKYKAY	16	26	36			0~70	70	12.75

①Type	型式 ②T			指定单位5mm(A≥B)		推荐使用温度(°C)	耐热温度(°C)	表面密度(kg/m ²)
	3	6	10	③A	④B			
FBSYA	3	6	10	50~800	50~500	0~130	130	12
FBSKYU	6.5	11.5	16.5			0~30	70	3.2
FBSKYKAY	16	26	36			0~70	70	12.75

Delivery 交货期 **5** 天发货
上海·广州发货

数量分类	标准订购 小单	特殊订购 大单
数量	1~40	41~
交货期	通常	另行报价

●超过表中所示的数量时, 请在WOS中确认。 P.83

请询价 下述2种方法

Web报价
<http://cn.misumi-ec.com/>

Fax报价 | 021-6710-8687
 不明之处, 请致电: 021-6710-8701

Type	说明
BSYA FBSYA	接触密度大, 可阻断, 反射声音的材料。比重大, 达到良好的防震效果。
BSKYU FBSKYU	通过组合吸音材料与防震材料, 1件产品即可同时获得吸音、防震效果MISUMI独创产品。
BSKYKAY FBSKYKAY	与“BSKYU”相比, 提高了吸音性能, 是在中频率音域中有效的MISUMI独创产品。

请询价 下述2种方法

24小时
Web报价 FAX报价

P.87 请致电: 021-6710-8701

■由于可用剪刀或切刀等简易切割, 因此随时可按任意长度使用。

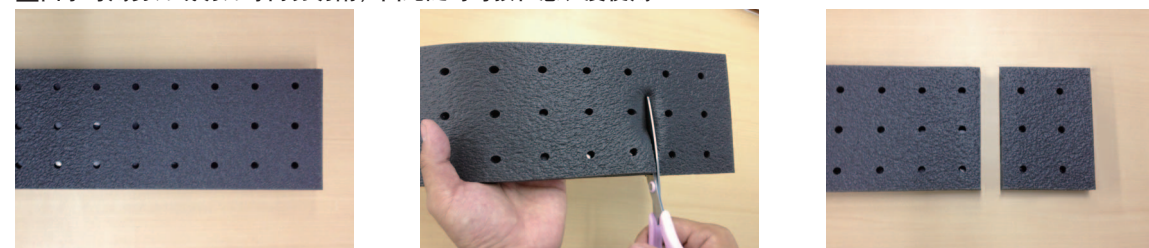

ex Example 使用范例

